

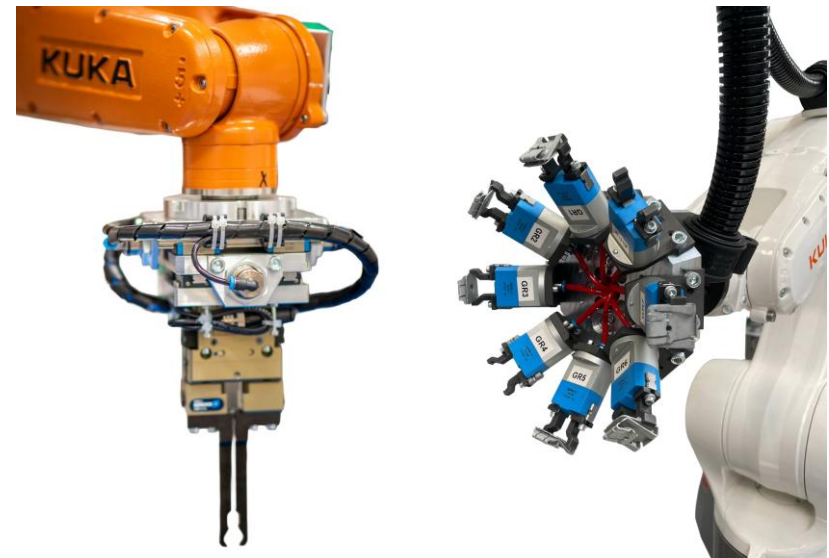

Greifer – Zuführsysteme Einlegeteilbereitstellungen

für die Branchen:

- Automobilindustrie
- Elektronikindustrie
- Lebensmittelindustrie
- Verpackungsindustrie
- Verbindungstechnik
- Medizintechnik
- Pharmaindustrie

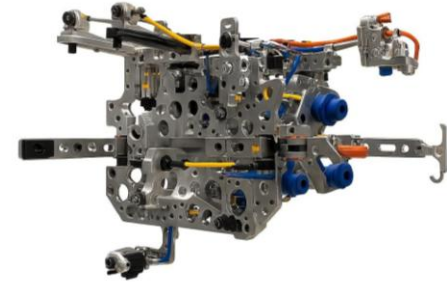

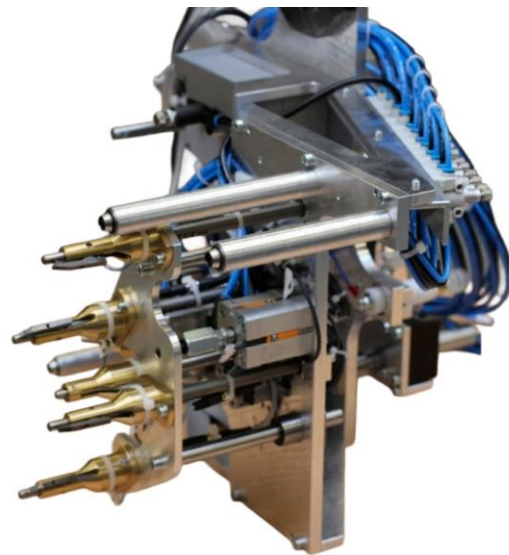
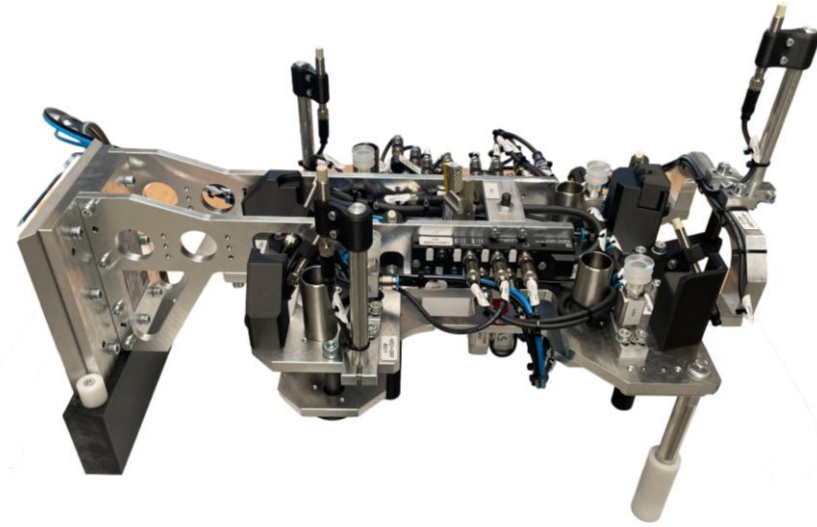
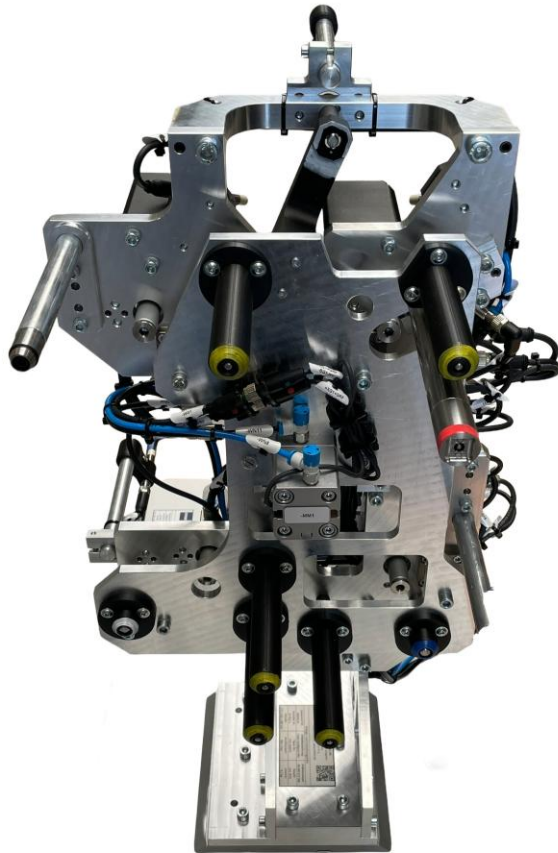

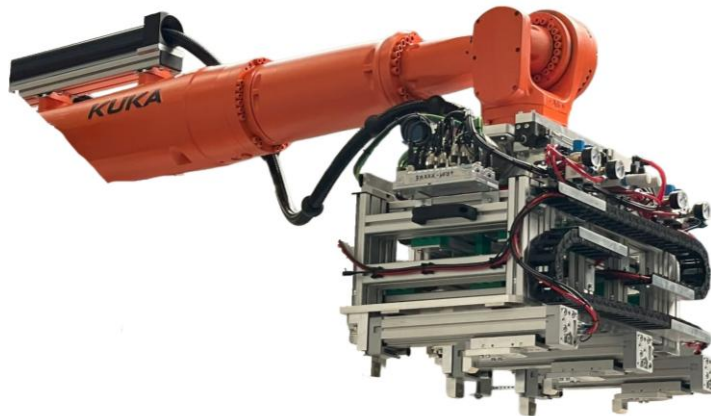
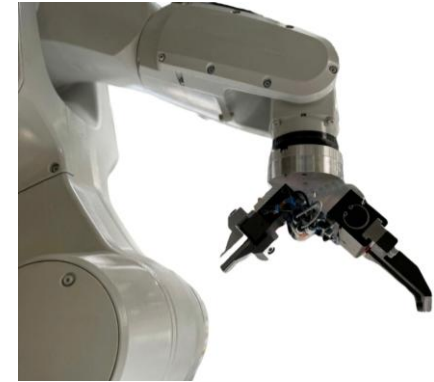

Greifer in Aktion



Flexible Einlegezuführung

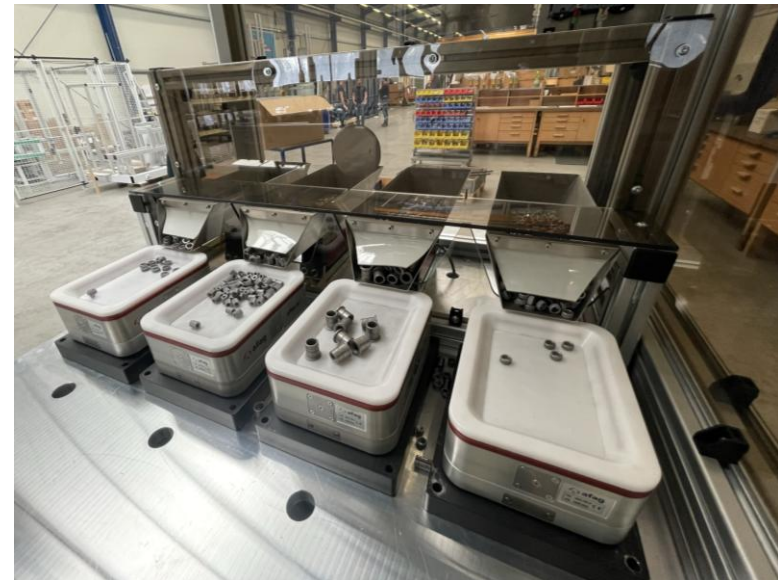

Flexible Einlegerzuführung 4-in-1



- Abmessungen ca. 1560 x 1385 x 2530
- Zur Integration in vorhandenen Schutzbereich
- Wechselbare Übergabemasken



- KUKA KR 6 R900-2 (6-Achs-Roboter, 6KG Traglast, 900mm Reichweite)
- Parallelgreifer zum Greifen von z.B. runden Einlegern auf der Mantelfläche
- 3-Backengreifer zum Greifen von z.B. runden Einlegern innen/außen



- Bis zu 4 verschiedene Einleger zeitgleich
- Prozesssichere Teileerkennung dank Durchlichtverfahren
- Teileerkennung mit KUKA Kamerasystem & KUKA Software



- Wechselbare Übergabemasken
- Automatische Programmanwahl durch Codierung
- Vertikale Übergabe an Einlegegreifer
- Einlegerübergabe auch im Winkel zur Spritzrichtung möglich

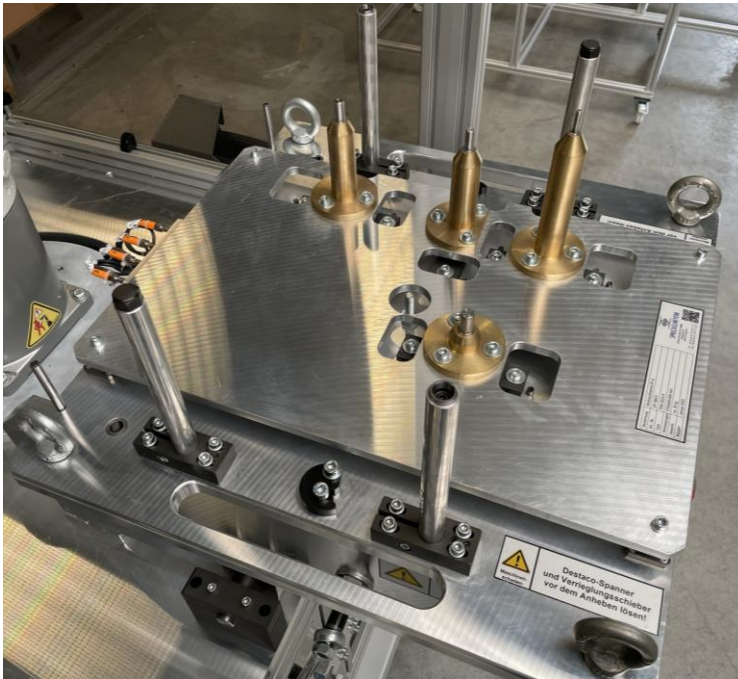

Kombinationen mit Montageanlagen, Robotersystemen und Prüfstationen

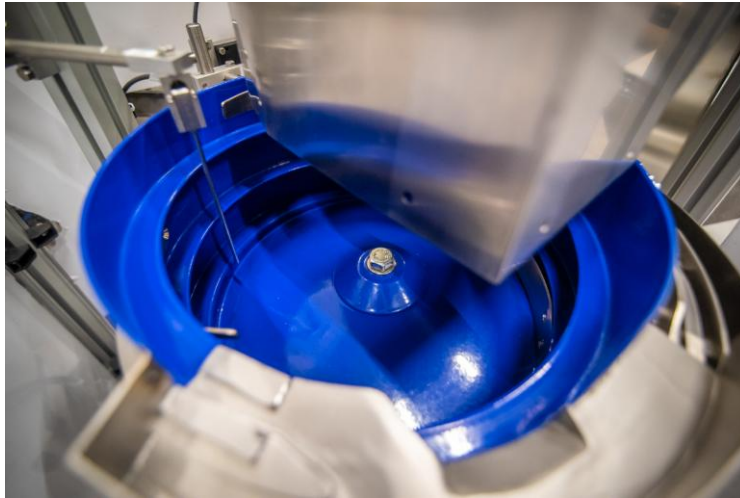

Sortierung mit Wendelförderer

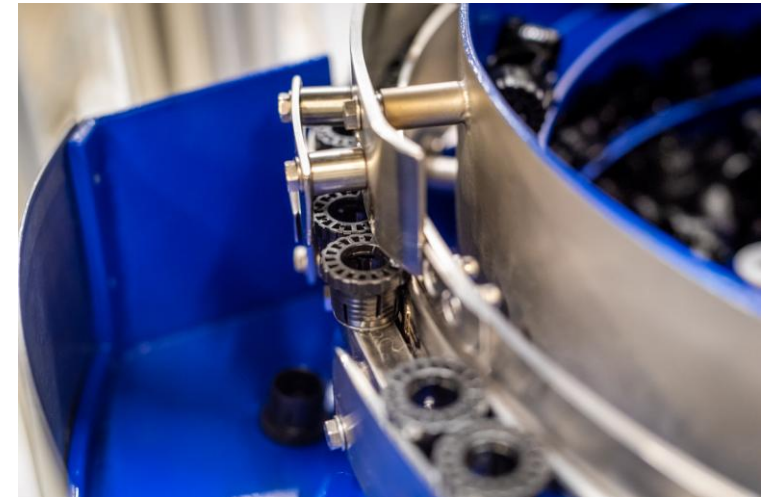

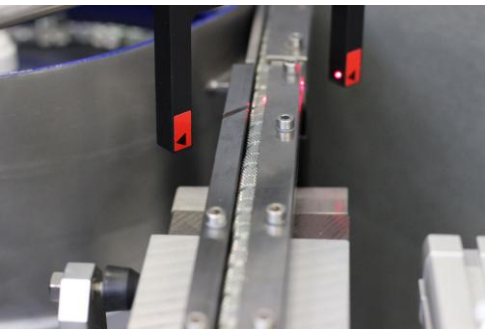

Linearförderstrecke

Kombi- System

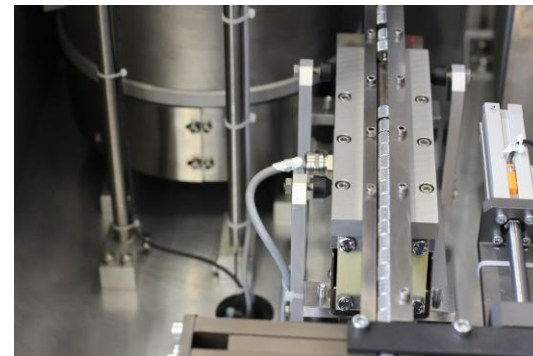

Übergabestation

Vereinzelung



Wendelförderer mit
Auslaufwendebogen





**Einlegeteilbereitstellung
mit Steilförderer und
Multiplexer**



Mit den Zuführsystemen von **trinso** bringen Sie maximale Effizienz in Ihre Produktion.

Wir garantieren einen hochpräzisen und absolut zuverlässigen Materialfluss – ganz gleich, ob robustes Schüttgut oder empfindliche High-Tech-Bauteile.

Vom Sortieren über das Vereinzeln bis hin zum exakten Positionieren entwickeln wir maßgeschneiderte Zuführlösungen, die sich perfekt in Ihre Fertigungsprozesse integrieren und Ihre Produktivität spürbar steigern.

trinso – Ihr Partner für smarte, zukunftsichere Automatisierung.



Poststraße 32
49525 Lengerich

Tel.: +49 (0) 54 81 / 3 27 77 - 0
Fax: +49 (0) 54 81 / 3 27 77 - 33
info@trinso.de
www.trinso.de